

SITEPLAN RENCANA
Skala NTS

NAMA KEGIATAN

PERENCANAAN MCK ADAPTIF

LOKASI

KEL. BANDENGAN
KOTA PEKALONGAN

TAHUN

2019

KONSULTAN PERENCANA

TIM PERENCANA D4 TEKNIK
KONSTRUKSI UNIKAL

JUDUL GAMBAR

SITEPLAN RENCANA

SKALA

NTS

NO. LEMBAR

JUMLAH LEMBAR

NAMA KEGIATAN

PERENCANAAN MCK ADAPTIF

LOKASI

KEL. BANDENGAN
KOTA PEKALONGAN

TAHUN

2019

KONSULTAN PERENCANA

TIM PERENCANA D4 TEKNIK
KONSTRUKSI UNIKAL

JUDUL GAMBAR

DENAH SANITASI

SKALA

1 : 50

NO. LEMBAR

JUMLAH LEMBAR

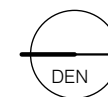
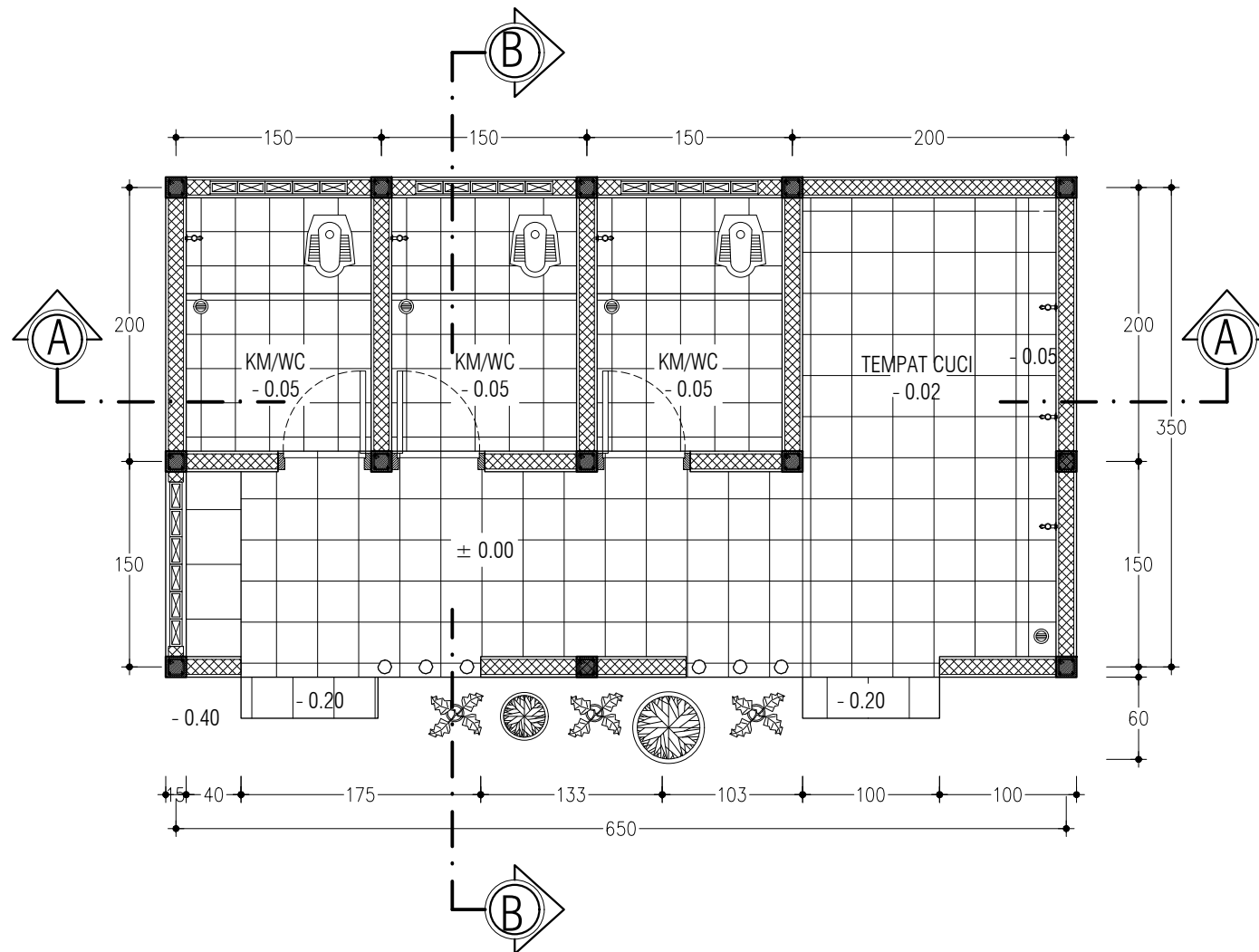

DENAH SANITASI

Skala 1 : 50

DEN

NAMA KEGIATAN

PERENCANAAN MCK ADAPTIF

LOKASI

KEL. BANDENGAN
KOTA PEKALONGAN

TAHUN

2019

KONSULTAN PERENCANA

TIM PERENCANA D4 TEKNIK
KONSTRUKSI UNIKAL

JUDUL GAMBAR

TAMPAK DEPAN DAN BELAKANG

SKALA

1 : 75

NO. LEMBAR

JUMLAH LEMBAR

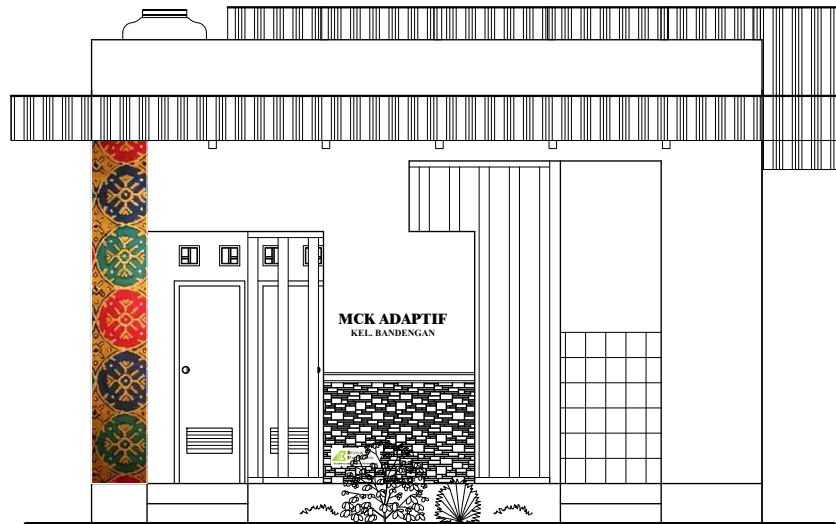

TAMPAK DEPAN
Skala 1 : 75

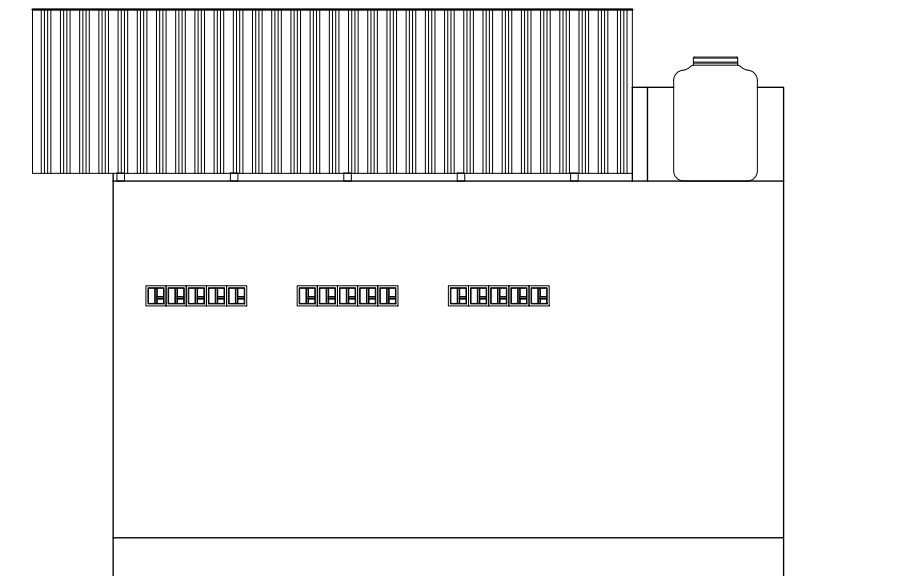

TAMPAK BELAKANG
Skala 1 : 75

NAMA KEGIATAN

PERENCANAAN MCK ADAPTIF

LOKASI

KEL. BANDENGAN
 KOTA PEKALONGAN

TAHUN

2019

KONSULTAN PERENCANA

TIM PERENCANA D4 TEKNIK
 KONSTRUKSI UNIKAL

JUDUL GAMBAR

TAMPAK SAMPING KIRI DAN KANAN

SKALA

1 : 75

NO. LEMBAR	JUMLAH LEMBAR

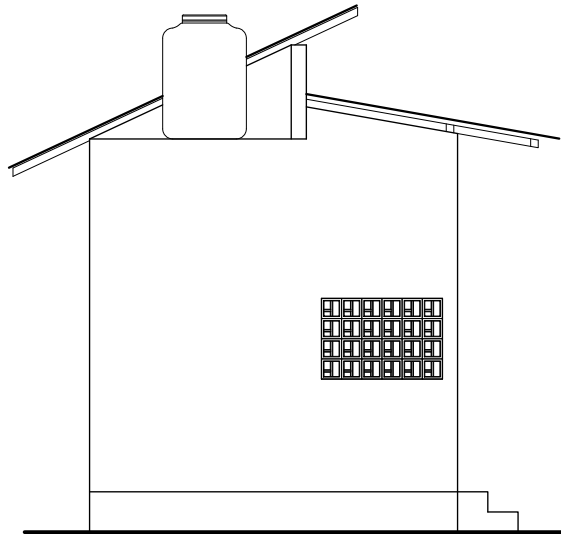

TAMPAK SAMPING KIRI
 Skala 1 : 75

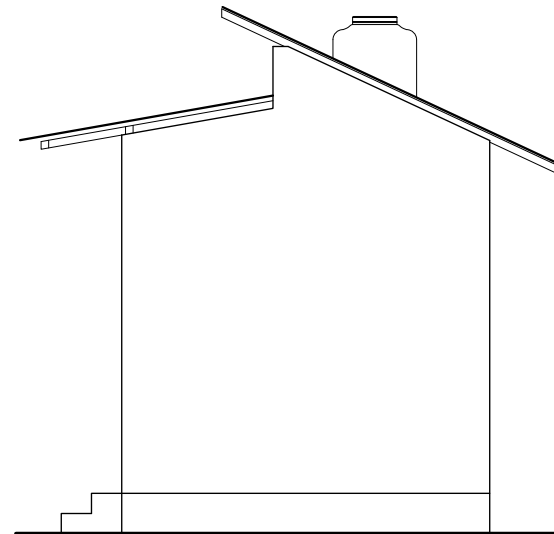

TAMPAK SAMPING KANAN
 Skala 1 : 75

NAMA KEGIATAN

PERENCANAAN MCK ADAPTIF

LOKASI

KEL. BANDENGAN
KOTA PEKALONGAN

TAHUN

2019

KONSULTAN PERENCANA

TIM PERENCANA D4 TEKNIK
KONSTRUKSI UNIKAL

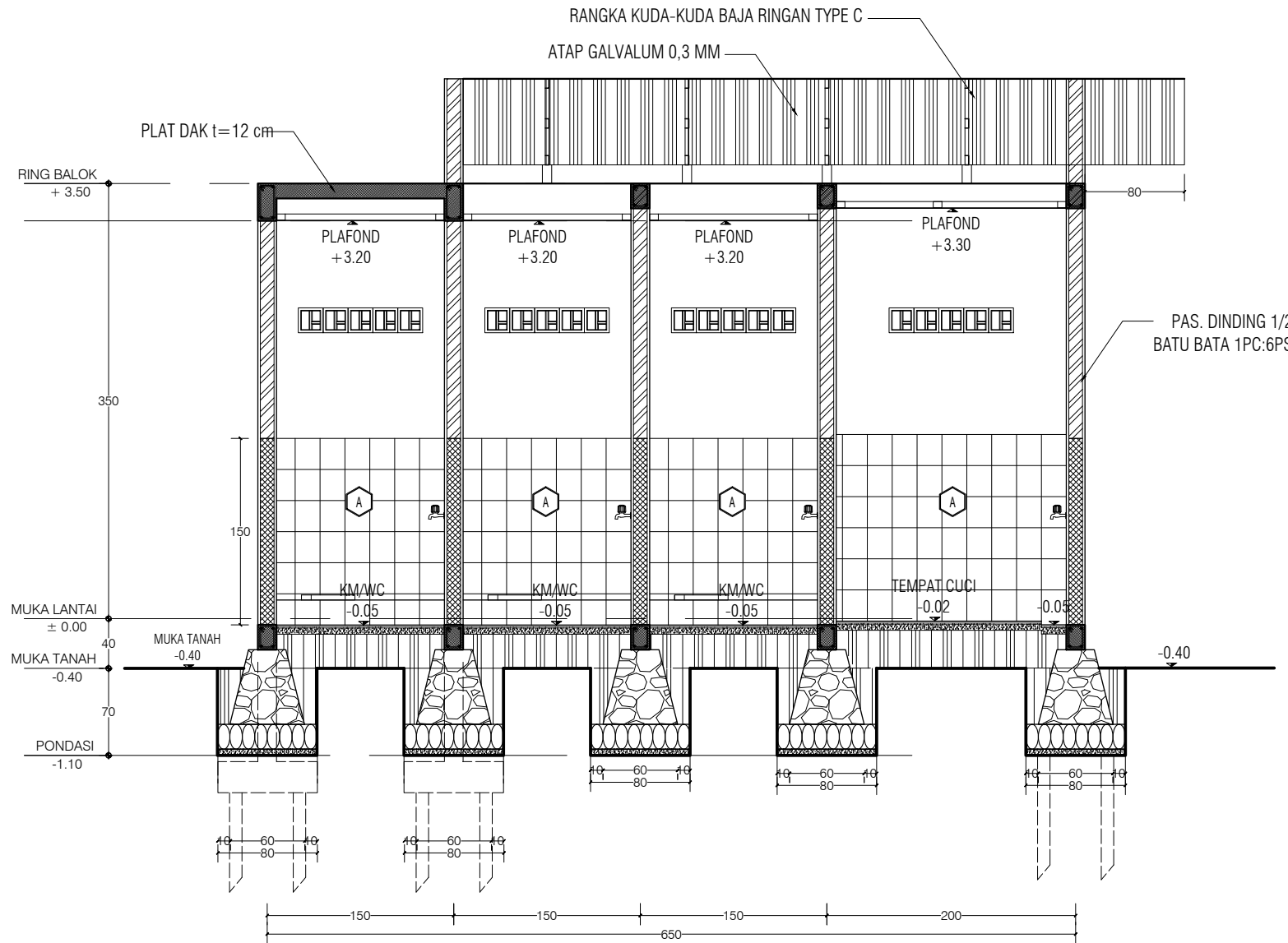

A : KERAMIK DINDING MOTIF 20x25 cm MOTIF

POTONGAN A-A
Skala 1 : 50

JUDUL GAMBAR

POTONGAN A-A

SKALA

1 : 50

NO. LEMBAR

JUMLAH LEMBAR

NAMA KEGIATAN

PERENCANAAN MCK ADAPTIF

LOKASI

KEL. BANDENGAN
KOTA PEKALONGAN

TAHUN

2019

KONSULTAN PERENCANA

TIM PERENCANA D4 TEKNIK
KONSTRUKSI UNIKAL

JUDUL GAMBAR

POTONGAN B-B

SKALA

1 : 50

NO. LEMBAR JUMLAH LEMBAR

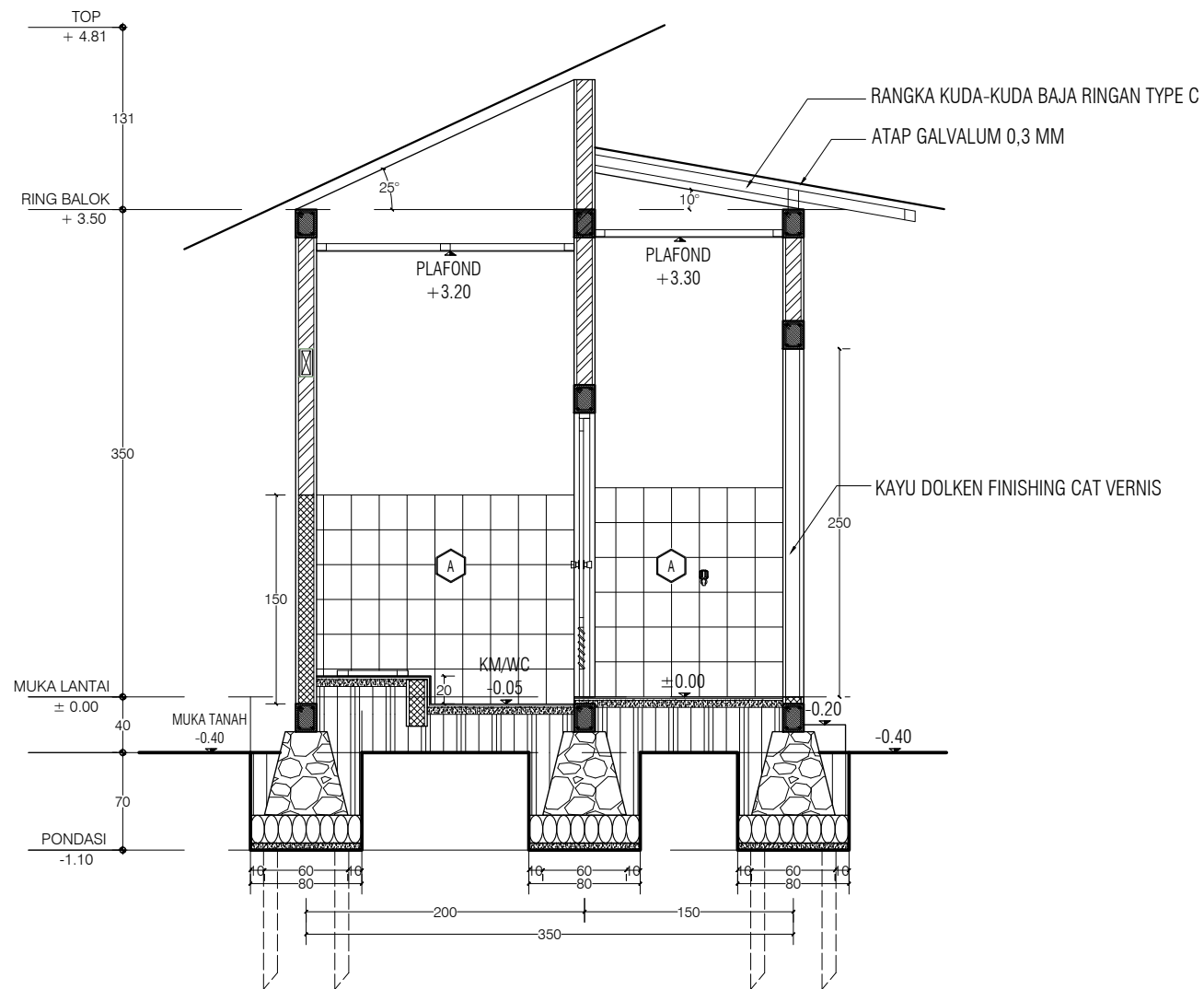

A : KERAMIK DINDING MOTIF 20x25 cm MOTIF

POTONGAN B-B
Skala 1 : 50

NAMA KEGIATAN

PERENCANAAN MCK ADAPTIF

LOKASI

KEL. BANDENGAN
KOTA PEKALONGAN

TAHUN

2019

KONSULTAN PERENCANA

TIM PERENCANA D4 TEKNIK
KONSTRUKSI UNIKAL

JUDUL GAMBAR

DENAH PENGURUGAN

SKALA

1 : 75

NO. LEMBAR

JUMLAH LEMBAR

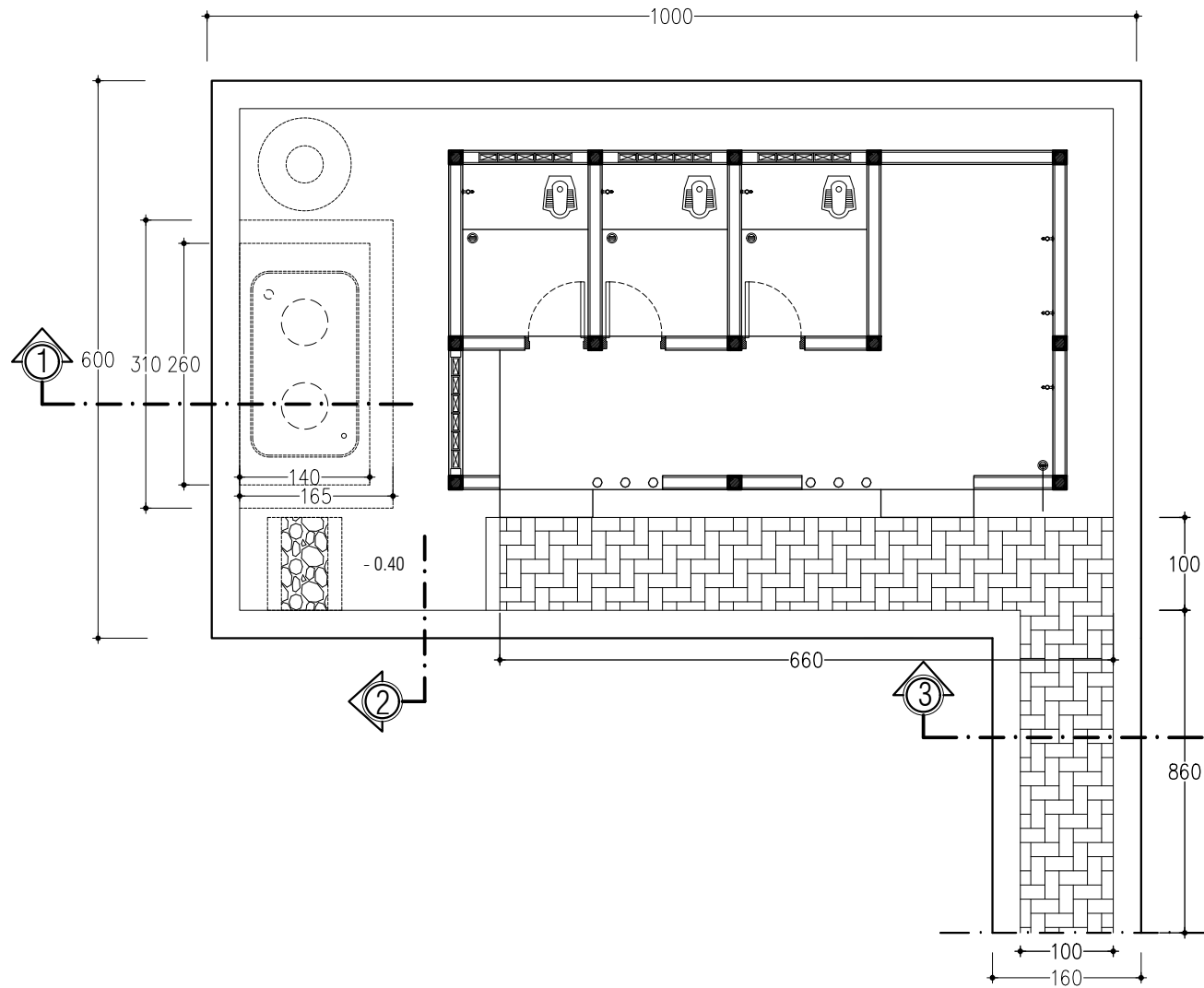

DENAH PENGURUGAN

Skala 1 : 75

NAMA KEGIATAN

PERENCANAAN MCK ADAPTIF

LOKASI

KEL. BANDENGAN
KOTA PEKALONGAN

TAHUN

2019

KONSULTAN PERENCANA

TIM PERENCANA D4 TEKNIK
KONSTRUKSI UNIKAL

JUDUL GAMBAR

POTONGAN 1, 2 DAN 3

SKALA

1 : 40

NO. LEMBAR

JUMLAH LEMBAR

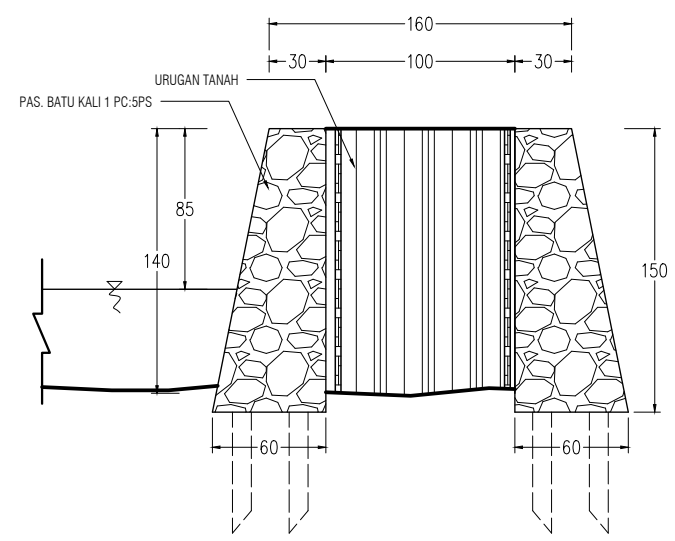
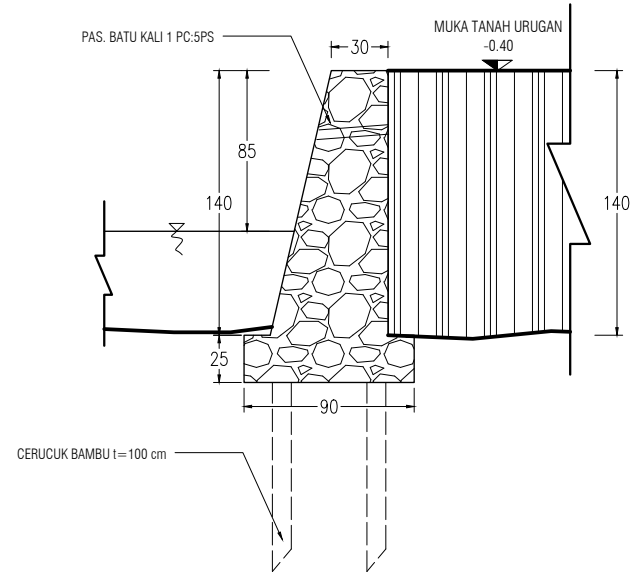
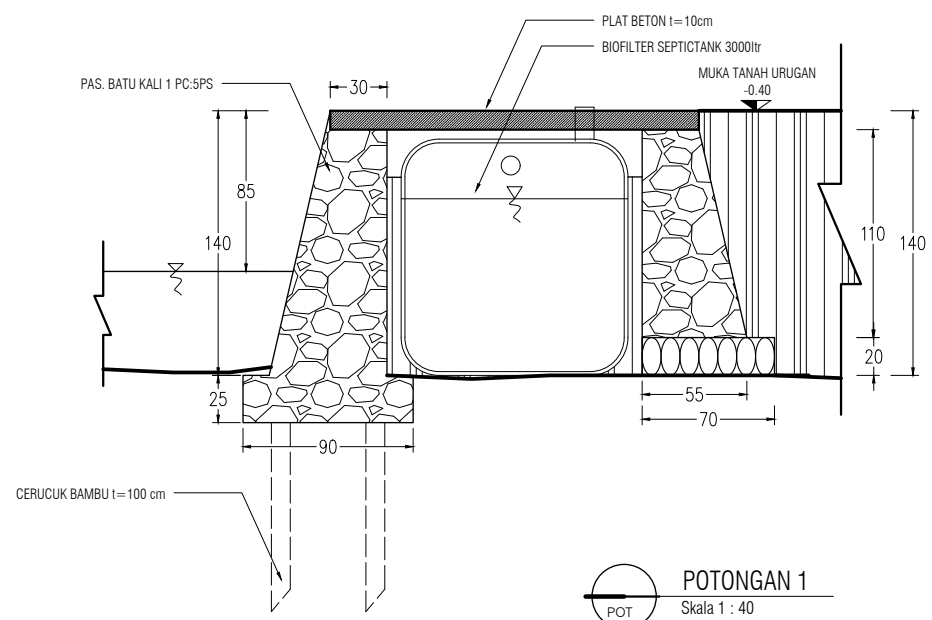

NAMA KEGIATAN

PERENCANAAN MCK ADAPTIF

LOKASI

KEL. BANDENGAN
KOTA PEKALONGAN

TAHUN

2019

KONSULTAN PERENCANA

TIM PERENCANA D4 TEKNIK
KONSTRUKSI UNIKAL

JUDUL GAMBAR

DENAH INSTALASI AIR KOTOR

SKALA

1 : 75

NO. LEMBAR JUMLAH LEMBAR

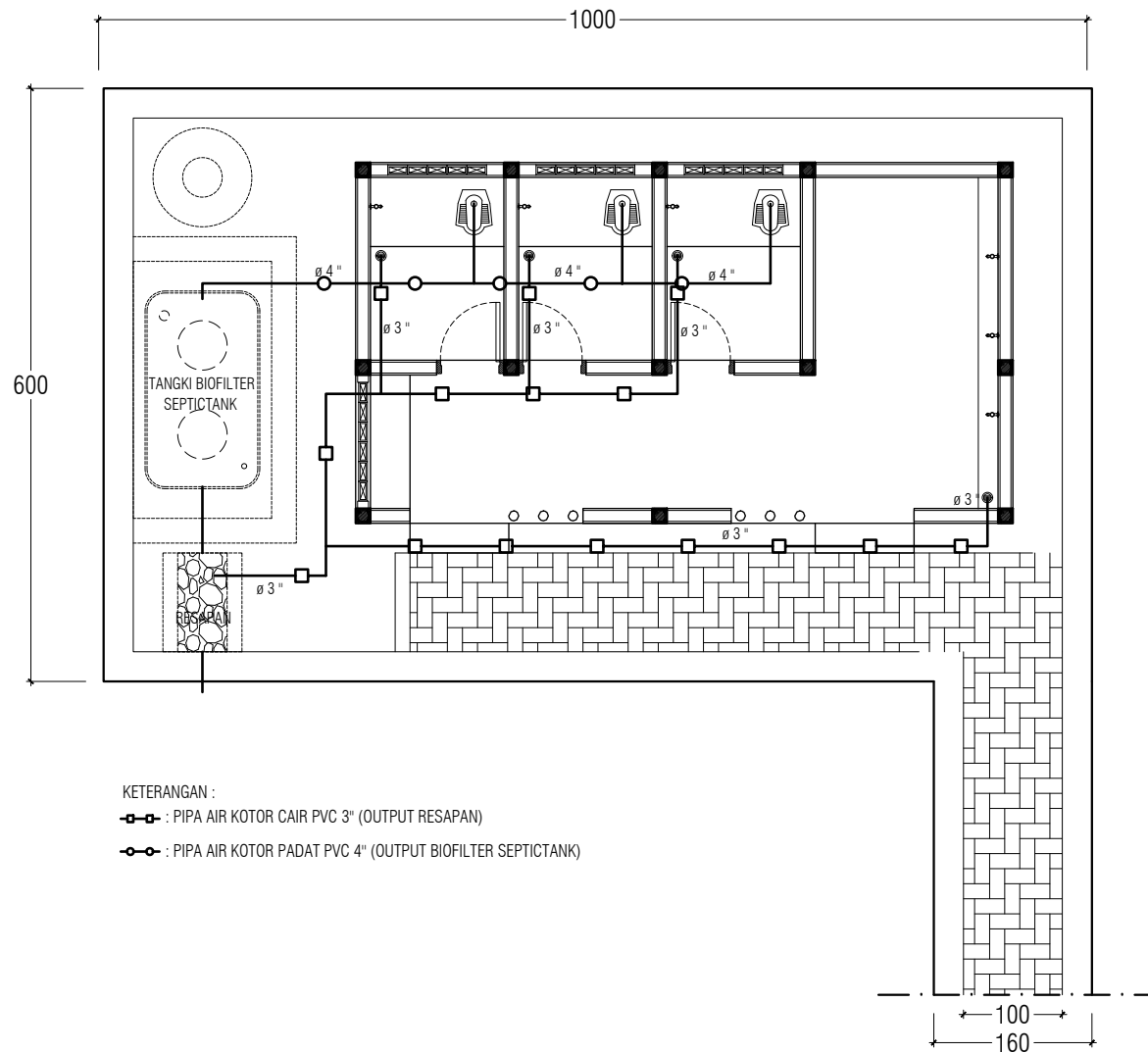

KETERANGAN :

□—□ : PIPA AIR KOTOR CAIR PVC 3" (OUTPUT RESAPAN)

○—○ : PIPA AIR KOTOR PADAT PVC 4" (OUTPUT BIOFILTER SEPTICTANK)



DENAH INSTALASI AIR KOTOR

Skala 1 : 75

NAMA KEGIATAN

PERENCANAAN MCK ADAPTIF

LOKASI

KEL. BANDENGAN
KOTA PEKALONGAN

TAHUN

2019

KONSULTAN PERENCANA

TIM PERENCANA D4 TEKNIK
KONSTRUKSI UNIKAL

JUDUL GAMBAR

DENAH INSTALASI AIR BERSIH

SKALA

1 : 75

NO. LEMBAR

JUMLAH LEMBAR

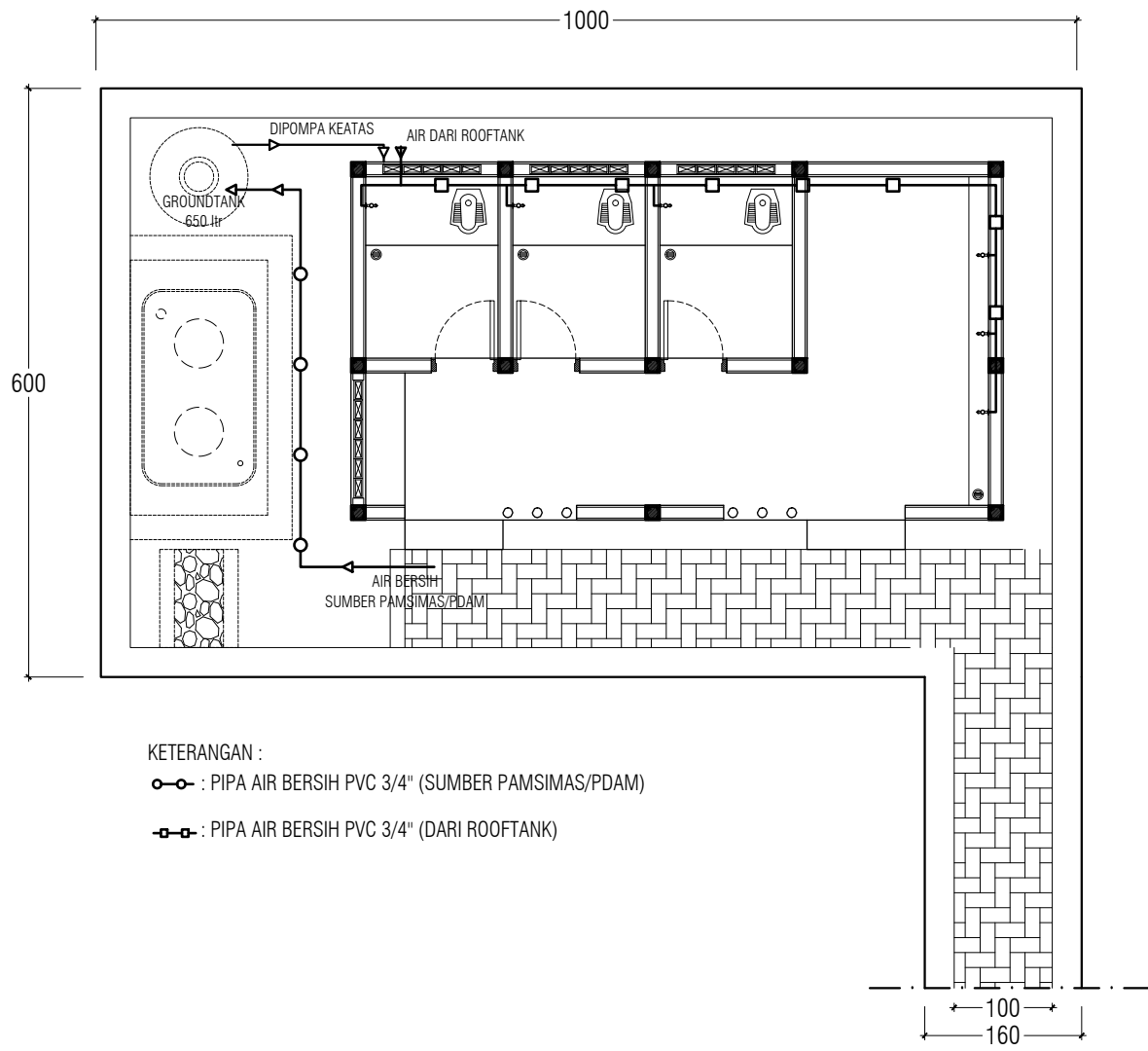

KETERANGAN :

- : PIPA AIR BERSIH PVC 3/4" (SUMBER PAMSIMAS/PDAM)
- : PIPA AIR BERSIH PVC 3/4" (DARI ROOFTANK)

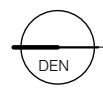

DENAH INSTALASI AIR BERSIH
Skala 1 : 75